



Быстрое, эффективное очищающее действие

Устройство Toftejorg TZ-66 с вращающейся струйной головкой - Переносное

Область применения

Вращающаяся струйная головка Toftejorg TZ-66 обеспечивает пространственный индексированный охват очистки за установленный период времени. Она действует автоматически и представляет собой надежное средство достижения гарантии качества очистки емкости. Устройство пригодно для резервуаров объемом от 250 до 1250 м³. Используемое в пивоваренной, пищевой, молочной и многих других отраслях промышленности, Toftejorg TZ-66 особенно хорошо подходит для переносного применения там, где требуется сильное воздействие.

Принцип действия

Напор чистящей жидкости заставляет сопла совершать быстрое вращение вокруг вертикальных и горизонтальных осей. В первом цикле сопла оставляют крупные очищенные сегменты на стенах бака. В последующих циклах плотность очищенных сегментов увеличивается, пока после 8 циклов не достигается полная очистка.



ТЕХНИЧЕСКИЕ ХАРАКТЕРИСТИКИ

Смазка: Самосмазывание моющим средством
Стандартная отделка поверхности: Ra 0,5мкм внешняя
Максимальная длина струи: 9 - 29 м
Эффективная длина выброса: 5 - 15 м

Давление

Рабочее давление: 3 - 12 бар
Рекомендуемое давление: 5 - 6,5 бар*
* Неприменимо для 4 x Ø9 мм 100%

Схема очистки

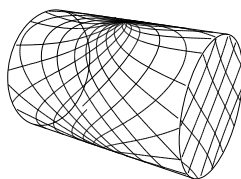

Первый цикл

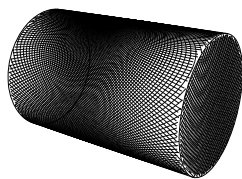

Полный узор

Рисунки выше показывают схему очистки в цилиндрической горизонтальной емкости. Отличия первого цикла и полной очистки состоит в ряде дополнительных циклов предназначенных для увеличения плотности очистки.

Сертификаты

Сертификат на материал 2.1 и ATEX.

ФИЗИЧЕСКИЕ ХАРАКТЕРИСТИКИ:

Материалы

316L (UNS S31603), PTFE, PVDF, PEEK, углерод, ETFE, TFM.

Температура

Макс. рабочая температура: 95°C
Макс. температура окружающего воздуха: 140°C

Масса 0,11,8 кг

Соединения

Стандартная резьба: 2" BSP или NPT, штуцер

Специальные исполнения (опции)

- Вращающийся электронный датчик для проверки пространственного покрытия
- Имеется держатель шланга, крышка крыши, шланговая лебедка, шланг, и др.

Осторожно

Не применять для отвода газов или рассеивания в атмосфере.



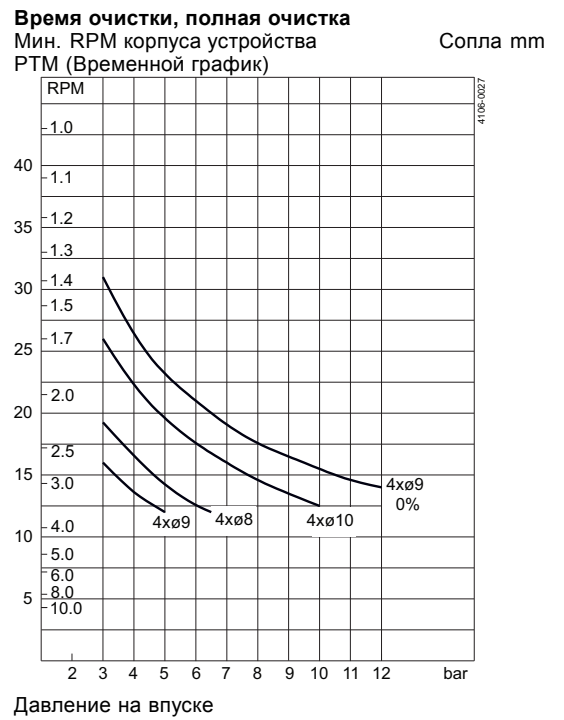
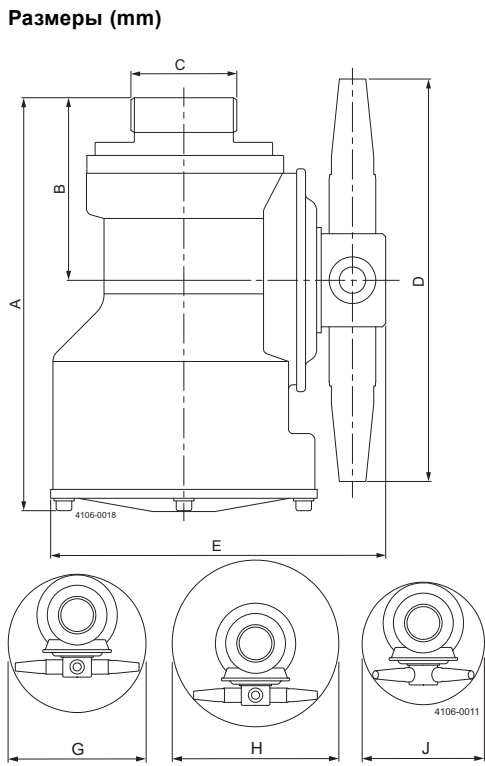
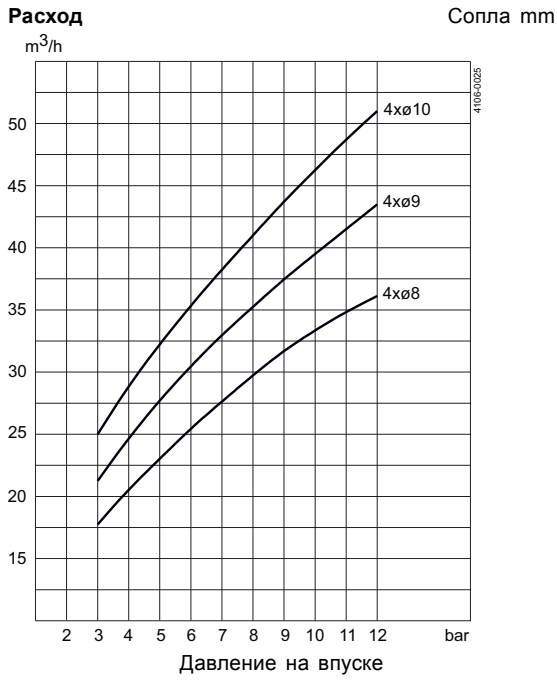

A	B	C	D	E	G	H	J
241 (ASA=251)	110 (ASA=120)	2" BSP или 2" NPT 2½" ASA	268	196	ø280	ø343	ø232

Типовая конструкция

Выбор диаметра сопел может оптимизировать длину ударной струи и расход жидкости при желаемом давлении. В портативные системы в сборе входят четырехколесная тележка и шланговая лебедка. В состав стандартной документации устройства Toftejorg TZ-66 входит "Декларация соответствия" на спецификации материалов.

Моделирующее устройство TRAX

TRAX представляет собой уникальное программное обеспечение, моделирующее работу Toftejorg TZ-66 в специальном резервуаре или сосуде. Моделирование предоставляет информацию по интенсивности разбрызгивания, ширине ячеек сетки и скорости струйной очистки. Эта информация используется для определения наилучшего размещения машины для очистки баков и правильного сочетания потока, времени и давления, которые необходимо установить.

Демонстрационная версия TRAX, содержащая различные модели очистки для разнообразного применения, может использоваться как справочник и документация по очистке бака. Демонстрационная версия TRAX бесплатна и предоставляется по запросу.

Интенсивность разбрызгивания

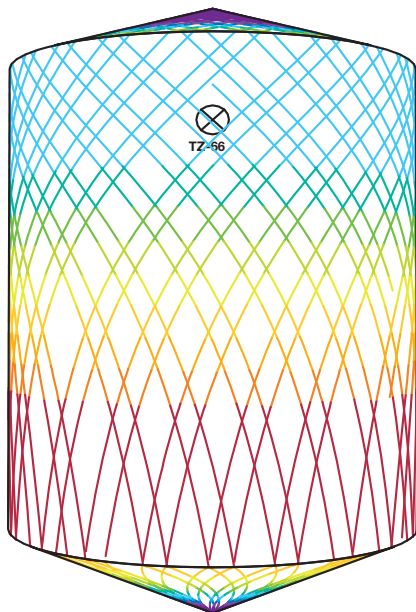
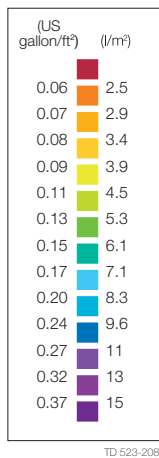

D8m H10m, Toftejorg TZ-66, 4 x ϕ 10 mm, 0% Время = 5.5 мин.,
Расход воды = 2565 l



D8m H10m, Toftejorg TZ-66, 4 x ϕ 10 mm, 0% Время = 23.3 мин.,
Расход воды = 10868 l

Альфа Лаваль оставляет за собой право изменять технические характеристики без предварительного уведомления. ALFA LAVAL является зарегистрированной торговой маркой, принадлежащей Alfa Laval Corporate AB.

ESE00319RU 1305

© Alfa Laval

Как найти Альфа Лаваль:

Постоянно обновляемую информацию о деятельности компании Альфа Лаваль в мире вы найдете на нашем веб-сайте. Приглашаем вас посетить.

www.alfalaval.com